



INSTRUKCJA SPRZEDAŻY

Przemysł i rynek konstrukcyjny

Kliknij na logo w dowolnym miejscu dokumentu, aby powrócić do tej strony poprzez

INSTRUKCJA SPRZEDAŻY

LAMPY ROBOCZE I WARSZTATOWE

PRODUKTY SPECJALISTYCZNE

NARZĘDZIA WSPIERAJĄCE SPRZEDAŻ

WIEDZA O ŚWIETLE

[O INSTRUKCJI
SPRZEDAŻY](#)

[LAMPY RĘCZNE](#)

[LAMPY LINIOWE LINE LIGHT](#)

[JAK SPRZEDAĆ PRODUKTY
SCANGRIP KLIENTOWI
KOŃCOWEMU?](#)

[ŁADOWARKI USB](#)

[LATARKI](#)

[LAMPY DO STREF](#)

[TERMINY TECHNICZNE](#)

[OFERTA BIZNESOWA
SCANGRIP](#)

[CZOŁÓWKI](#)

[PRZECIWWYBUCHOWYCH](#)

[ZESTAWY DEMO](#)

[STOPIEŃ OCHRONY](#)

[GRUPA HULTAFORS](#)

[MAŁE NAŚWIETLACZE](#)

[PREZENTERY SKLEPOWE](#)

[TEMPERATURY KOLORÓW](#)

[TYPY KLIENTÓW](#)

[NAŚWIETLACZE](#)

[PROMOCJE](#)

[BLUETOOTH CONTROL](#)

[KIEDY KLIENCI
KUPUJĄ?](#)

[LAMPY ROBOCZE
AREA LIGHTS](#)

[SPERSONALIZOWANE](#)

[GWARANCJA](#)

[SCANGRIP FOR LIFE](#)

[TOWER LIGHTS](#)

[LAMPY SPERSONALIZOWNE](#)

[CZĘŚCI ZAMIENNE](#)

[SCANGRIP CONNECT](#)

[LAMPY BUDOWLANE](#)

[STRONA PARTNERSKA](#)

[SCANGRIP BUSINESS PARTNER
SITE](#)

[CORDLESS-ALLIANCE-SYSTEM
CAS](#)

[ROPE LIGHTS](#)

[AKCESORIA](#)

Kliknij tytuł, aby przejść do sekcji

[POBIERZ BROSZURY](#)

JAK KORZYSTAĆ Z INSTRUKCJI



Można zapoznać się z całą treścią przewodnika od początku do końca lub jedynie z jego wybranymi częściami według potrzeby.

Najlepiej przeglądać w trybie pełnoekranowym, a na tabletach i smartfonach przy użyciu aplikacji Acrobat.

Kliknij tytuł w spisie treści, aby przejść bezpośrednio do wybranego rozdziału. Kliknięcie na logo SCANGRIP spowoduje powrót do spisu treści.

Rozdziały dot. produktów zostały podzielone wg. najbardziej istotnych grup klientów. Użyj przedstawionej segmentacji, w celu przyporządkowania typu klienta i najbardziej popularnych produktów.

Kliknij na , aby obejrzeć filmy dot. produktów, jeśli tylko dostępne.

Rozdział dotyczący wiedzy ogólnej na końcu instrukcji prezentuje bardziej szczegółowe informacje z zakresu terminów technicznych i zagadnień koncepcyjnych.

PRODUKT NA KAŻDĄ POTRZEBĘ

Asortyment SCANGRIP obejmuje produkty do wielu różnych zastosowań oraz typów klientów końcowych. Ta instrukcja została przygotowana, aby wesprzeć naszych partnerów w sprzedaży oświetlenia SCANGRIP.

Otrzymasz...

- Przegląd najbardziej istotnych produktów oświetleniowych dla rynku motoryzacyjnego przemysłu i rynku konstrukcyjnego, przedstawiając produkty w odniesieniu do ich najbardziej typowych użytkowników i ich głównych różnic.
- Najbardziej istotne narzędzia sprzedażowe mające na celu wsparcie przy demonstracji produktów wraz ze zintegrowanymi linkami z ich prezentacjami na YouTube.

Naszym celem jest dostarczenie organizacjom naszych partnerów handlowych przejrzystego i łatwego w użyciu przewodnika jak sprzedawać produkty SCANGRIP w efektywny i nieskomplikowany sposób, wspierającego tworzenie nowych możliwości biznesowych naszych partnerów.



WORK LIGHTS OF THE FUTURE

Designed by us. Manufactured by us.

SCANGRIP[®]
INNOVATION FROM DENMARK

OFERTA BIZNESOWA SCANGRIP



Tworzenie oświetlenia i możliwości biznesowych

SCANGRIP jako wiodący producent innowacyjnego oświetlenia miejsca pracy dostarcza najszerszy i najbardziej konkurencyjny zakres oferty oświetlenia na rynku.

Chcielibyśmy być długoterminowym partnerem, którego jasnym celem jest stworzenie atrakcyjnych możliwości biznesowych, wzmocnienia pozycji rynkowej oraz poszerzenia działalności biznesowej firm naszych partnerów.

Jako partnerzy marki SCANGRIP będziecie mogli czerpać korzyści z naszej elastycznej, globalnej sieci zaopatrzeniowej i wybrać dostosowany do waszych oczekiwań model biznesowy w zakresie charakteru i zakresu współpracy oraz logistyki.

Bądź na bieżąco i odwiedź na nas



Odwiedź na też międzynarodowych targach



WORK LIGHTS OF THE FUTURE

Designed by us. Manufactured by us.

SCANGRIP®
INNOVATION FROM DENMARK

GRUPA HULTAFORS

SCANGRIP częścią GRUPY HULTAFORS

W 2021 SCANGRIP stał się częścią GRUPY HULTAFORS – globalnej firmy oferującej unikatowe portfolio marek z segmentu premium w zakresie ochrony osobistej, narzędzi ręcznych i innego wyposażenia skierowanego dla wymagających rzemieślników.

Hultafors, podobnie jak SCANGRIP, ma długą historię w tworzeniu innowacyjnych produktów o wysokiej jakości jak np. ikoniczna miara składana.



CORDLESS ALLIANCE SYSTEM - CAS



Jenen akumulator, wiele rozwiązań

Cordless Alliance System to zrzeszenie łączące producentów urządzeń elektrotechnicznych obejmujące system akumulatorów zapewniający 100% kompatybilności ponad 400 urządzeń, i to jedynie o napięciu klasy 18V.

Od 2009 zestawy akumulatorów marki METABO są w 100% kompatybilne z pozostałymi urządzeniami – dzisiaj ten system nazywa się CAS.

SCANGRIP jest jednym z 40 producentów należącym do grupy CAS i specjalizuje się w produkcji profesjonalnego oświetlenia dla rynku motoryzacyjnego, przemysłu i branży konstrukcyjnej.



metabo

ROTHENBERGER

Collomix

steinel

PREBENA

MONTIPOWER

SPEWE

NOVUS

TRUMPF

mafell

EISENBLÄTTER

EIBENSTOCK
Elektrowerkzeuge

ROKAMAT

haaga
part of starmix

JÖST

BAIER
Elektro-
werkzeuge

ITH
Bolting Technology

Lamello

cleanfix
SWISS MADE QUALITY

starmix

fischer

BIRCHMEIER

edding

GESIPA

CEMBRE

GEMO

holmatro
mastering power

RUBI

SCANGRIP

RICO

PROMOTECH

Pressfit

virax

HellermannTyton

JEPSON
POWER
GERMANY

LIEVERS
HOLLAND

STRAUSS

SEGMENT PRZEMYSŁU

SCANGRIP®

INNOVATION FROM DENMARK

Główne typy klientów

Najbardziej popularne produkty wg. typów klientów

Ogólna produkcja



Utrzymanie ruchu i naprawy
Inżynieria
Inspekcje i nadzór jakości



Przemysł morski i stoczniowy



Statki i konstrukcje morskie
Utrzymanie ruchu i naprawy
Prace warsztatowe
Transport i bezpieczeństwo



Produkcja niebezpieczna



Środowisko niebezpieczne
Wymagania ATEX lub IECEx
Substancja palne, gazy lub pyły



Przemysł lotniczy



Naprawy lub obsługa lotnisk
Serwis i inspekcja
Usługi porządkowe



Służby publiczne



Straż pożarna, policja i służby ratownicze
Służby publiczne i opieka zdrowia
Wojsko



Usługi dozorcze



Sprzątanie i utrzymanie
Ochrona
Usługi kominiarskie sweep and inne usługi



Kliknij tytuł, aby przejść do sekcji











































SEGMENT RYNKU KONSTRUKCJI

SCANGRIP®

INNOVATION FROM DENMARK

Główne typy klientów

Najbardziej popularne produkty wg. typów klientów

 Cieśle	Rynek budowlany i wykończeniowy Prace wewnętrzne i na zewnątrz					
 Elektrycy	Instalacja i naprawy elektryczne Instalacja i naprawa sieci					
 Hydraulicy	Montaż i naprawa wodociągów Instalacja urządzeń sanitarnych Ślusarstwo					
 Malarze	Malarze i dekoratorzy Prace wykończeniowe Tynkarstwo					
 Murarze	Budownictwo i posadzkarstwo Prace wewnętrzne i na zewnątrz					
 Ogólny rynek budowlany	Ogólny rynek budowlany Roboty budowlane i betoniarские Imprezy publiczne					
 Roboty drogowe i kolejowe	Wypożyczalnie sprzętu i maszyn Roboty drogowe Utrzymanie i roboty kolejowe					

Kliknij tytuł, aby przejść do sekcji

LINIA PRODUKTÓW WORK LIGHT

SCANGRIP®

INNOVATION FROM DENMARK

Oświetlanie dla profesjonalistów

- Wysokiej klasy oświetlenie miejsca pracy dla profesjonalistów
- Najnowsze rozwiązania technologiczne w celu osiągnięcia najlepszej wydajności
- Ekstremalnie wysoka trwałość i funkcjonalny design
- Rozszerzony okres gwarancji

3
years
warranty

Read terms and register on
scangrip.com to activate
your warranty



PRODUKTY FOR LIFE

Wymyślenie na nowo lamp roboczych LED przyszłości

- Więcej niż podwojona żywotność
- Najwyższa efektywność energetyczna
- Zmaksymalizowana wydajność
- Rozszerzony okres gwarancji
- Zredukowana emisja CO2



SCANGRIP®

INNOVATION FROM DENMARK



5

years
warranty

Read terms and register on
scangrip.com to activate
your warranty





Więcej niż podwojona żywotność

- 10 letnia żywotność i wyjątkowa 5 letnia gwarancja
- Podwojona żywotność do 1000 cykli ładowania akumulatora
- Ulepszona elektronika i zaawansowany system nadzoru akumulatora
- Certyfikat odporności zastosowania w trudnych warunkach pracy i dostępność części zamiennych

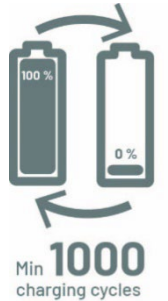

FOR LIFE



Pozostałe lampy robocze





Najwyższa efektywność energetyczna i wydajność

- Nowoczesna technologia wykorzystująca diody multi-LED o wysokiej wydajności
- Zoptymalizowany elektroniczny układu sterowania LED
- Ulepszona absorpcja temperatury
- Stała wydajność lumen zgodna ze standardem UE nr EN 13032-1

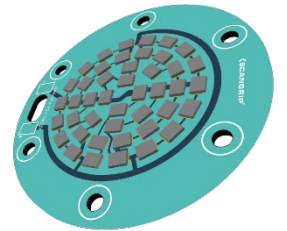

Wydajność lumen po 15 minutach



SCANGRIP FOR LIFE

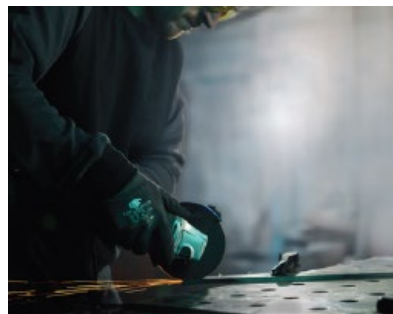

Lampy robocze z niewydajnym systemem chłodzenia

100 %

Lumen



SCANGRIP FOR LIFE
Stała wydajność lumen

Lampy z niewydajnym systemem chłodzenia
Spadek wydajności lumen

Time

Keep the light you love.

for **LIFE**



Ulepszona funkcjonalność i cechy

- Funkcja OPTILight zapewniająca zoptymalizowaną moc światła i czasu pracy
- Funkcja ściemniacza i pamięci ostatniego ustawienia
- Wskaźnik stanu naładowania akumulatora z sygnalizacją niskiego poziomu poprzez mrugające światło w przypadku lamp ręcznych i czołowych
- Gniazdo do ładowania USB-C
- Ulepszone gniazdo i pozycja kabla w lampie NOVA
- Kabel H07RN-F w lampach ładowanych prądem



Keep the light you love.

for **LIFE**

SCANGRIP



Globalny design opakowań

- Opakowania w 100% z materiałów pochodzących z recyklingu
- Opakowania nie zawiera żadnych plastikowych części
- Opis produktów w 13 językach "4 główne języki na froncie"



Keep the light you love.

for **LIFE**

LINIA PRODUKTÓW CONNECT



SCANGRIP[®]

INNOVATION FROM DENMARK

Jedna linia oświetlenia dla wszystkich zestawów akumulatorów

- Lamy robocze kompatybilne z zestawami akumulatorów 18V/20V pochodzącymi od wszystkich wiodących producentów elektronarzędzi
- Inteligentny adapter BATTERY SAFETY SYSTEM
- Kompatybilne z systemem akumulatorów METABO/CAS “brak konieczności dodatkowego adaptera” 
- Zasilacz CONNECT POWER SUPPLY do ładowania prądem sieciowym gwarantuje nieograniczoną dostępność oświetlenia

3

years
warranty

Read terms and register on
scangrip.com to activate
your warranty



LINIA PRODUKTÓW CONNECT

Linia produktów serii CONNECT to rozwiązanie jednego oświetlenie do wszystkich zestawów akumulatorów 18V/20V

- Łączymy świat akumulatorów elektronarzędzi z profesjonalnymi lampami roboczymi, dając możliwość wyboru użycia wersji lampy BEZ KABLEM lub z KABLEM, w zależności od potrzeby
- Kompatybilne z systemem akumulatorów METABO/CAS “brak konieczności dodatkowego adaptera” 
- INTELIGENTNE adaptory SMART CONNECTORS z niezależnym zabezpieczeniem przed rozładowaniem, przeładowaniem i monitoringi temperatury
- Adaptory SMART CONNECTORS są atestowane przez [TÜV Rheinland](#)
- Ładowarka CONNECT POWER SUPPLY do ładowania prądem sieciowym gwarantuje nieograniczoną dostępność oświetlenia
- [FAQ](#)

SCANGRIP®
CONNECT



LAMPY RĘCZNE

- Funkcjonalność lampy i latarki zintegrowana jednym
- Silne, wbudowane magnesy i chowane uchwyty pozwalające na zastosowanie lampy bez użycia rąk
- Elastyczna głowica lampy obracająca się w zakresie 180°

SCANGRIP®

INNOVATION FROM DENMARK

				
				
				
	MAG PRO	MINI MAG PRO	MAG	MAG PEN 3
	600	200	300	150
	54	54	20	20
	1.5h - 15h	2h - 20h	2.5h - 5h	2h - 20h
	64.90	42.90	52.90	37.90

PRZEMYSŁ

RYNEK KONSTRUKCYJNY

Ogólna produkcja



Przemysł morski i stoczniowy



Produkcja niebezpieczna



Przemysł lotniczy



Służby publiczne



Usługi dozorcze



Cieśle



Elektrycy



Hydraulicy



Malarze



Murarze



Ogólny rynek budowlany



Roboty drogowe i kolejowe



Produkty dla wybranych grup docelowych

LAMPY RĘCZNE

- Zintegrowana lampa robocza i funkcja latarki z opcją ładowania bezprzewodowego lub poprzez gniazdo USB-C
- Silny magnetyczny uchwyt i wyciągane haki umożliwiające zastosowanie lampy bez użycia rąk
- Elastyczna głowica lampy obracalna w zakresie do 180°
- Ładowarka bezprzewodowa Charging Pad jest przygotowana do zamocowania w pozycji pionowej lub poziomej



MAG PRO WIRELESS

CHARGING PAD

600

54

1.5h - 15h

74.90

30

29.90

SCANGRIP®

INNOVATION FROM DENMARK

PRZEMYSŁ

RYNEK KONSTRUKCYJNY

Ogólna produkcja



Przemysł morski i stoczniowy



Produkcja niebezpieczna



Przemysł lotniczy



Służby publiczne



Usługi dozorcze



Cieśle



Elektrycy



Hydraulicy



Malarze



Murarze



Ogólny rynek budowlany



Roboty drogowe i kolejowe



Produkty dla wybranych grup docelowych

LAMPY RĘCZNE



INNOVATION FROM DENMARK

- Seria For LIFE posiada najwyższą sprawność energetyczną i wydajność dzięki zastosowanemu typowi diod multi-LED i zoptymalizowanemu układowi elektronicznemu
- 10-letnia żywotność, ilość cykli ładowania podwojona do 1000, certyfikowana odporność na zastosowanie w trudnych warunkach pracy poza „SLIM i MINI SLIM” i wyjątkowa gwarancja do 5 lat
- Funkcja OPTILight zapewniająca zoptymalizowaną moc światła i czasu pracy, dodatkowa funkcja ściemniacza o 5 zakresach pracy, wskaźnik stanu naładowania akumulatora z sygnalizacją niskiego poziomu poprzez mrugające światło
- Gniazdo do ładowania USB-C i ramię z funkcją wbudowanego magnesu

PRZEMYSŁ

RYNEK KONSTRUKCYJNY

Ogólna produkcja



Cieśle



Przemysł morski i stoczniowy



Elektrycy



Produkcja niebezpieczna



Hydraulicy



Przemysł lotniczy



Malarze



Służby publiczne



Murarze



Usługi dozorcze



Ogólny rynek budowlany



Roboty drogowe i kolejowe



Produkty dla wybranych grup docelowych



UNIFORM

UNIPEN

MINIFORM

SLIM

MINI SLIM

500

150

200

500

200

65

65

65

30

30

3h - 32h

3h - 32h

3h - 27h

2.5h - 27h

2h - 19h

89.90

45.90

56.90

77.90

62.90



LAMPY RĘCZNE

- Ultra lekka w celu uzyskania optymalnego komfortu
- Silne, wbudowane magnesy pozwalające na zastosowanie lampy bez użycia rąk

SCANGRIP®

INNOVATION FROM DENMARK



STICK LITE S

STICK LITE M

150

400

20

20

2h - 20h

2h - 20h

21.90

31.90

PRZEMYSŁ

RYNEK KONSTRUKCYJNY

Ogólna produkcja



Przemysł morski i stoczniowy



Produkcja niebezpieczna



Przemysł lotniczy



Służby publiczne



Usługi dozorcze



Cieśle



Elektrycy



Hydraulicy



Malarze



Murarze



Ogólny rynek budowlany



Roboty drogowe i kolejowe



Produkty dla wybranych grup docelowych



LAMPY RĘCZNE



INNOVATION FROM DENMARK

- Nowatorska lampa ręczna z możliwością montażu różnorodnych głowic ze światłem obracalnych w zakresie 120°
- Swoboda wyboru dokładnie takiego typu światła jakie jest potrzebne
- Zintegrowany pasek poliuretanowy z wbudowanym silnym magnesem, które mogą być zastosowane zarówno jako uchwyt jak i hak
- Wszystkie produkty CONNECT używają adaptery SCANGRIP SMART CONNECTOR do 18V/20V akumulatorów elektronarzędzi
- Kompatybilne z systemem akumulatorów METABO/CAS "brak konieczności dodatkowego adaptera"



Ładowarka SCANGRIP SMART CONNECTOR
Kliknij na CONNECTOR, żeby zobaczyć asortyment



MULTILIGHT SEARCH
CONNECT

MULTILIGHT FLEX
CONNECT

MULTILIGHT FLOOD
CONNECT

600

750

1500

30

30

30

Do 24h@18V 5.2Ah

Do 26h@18V 5.2Ah

Do 13h@18V 5.2Ah

89.90

89.90

94.90

PRZEMYSŁ

Ogólna produkcja



Przemysł morski i
stoczniowy



Produkcja niebezpieczna



Przemysł lotniczy



Służby publiczne



Usługi dozorcze



RYNEK KONSTRUKCYJNY

Cieśle



Elektrycy



Hydraulicy



Malarze



Murarze



Ogólny rynek budowlany



Roboty drogowe i
kolejowe



Produkty dla wybranych grup docelowych



LAMPY RĘCZNE



INNOVATION FROM DENMARK

- Koncepcja lamp MULTILIGHT dostępna jest również jako pojedyncze elementy
- Połącz uchwyt i głowicę ze światłem w zestaw, który jest potrzebny
- Wszystkie produkty CONNECT używają adaptery SCANGRIP SMART CONNECTOR do 18V/20V akumulatorów elektronarzędzi
- Kompatybilne z systemem akumulatorów METABO/CAS "brak konieczności dodatkowego adaptera"

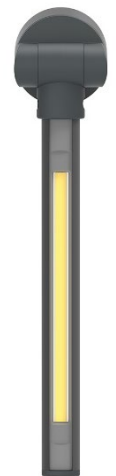

MULTILIGHT
BODY CONNECT

SEARCH
HEAD
CONNECT

FLEX HEAD
CONNECT

FLOOD
HEAD
CONNECT

AREA HEAD
CONNECT



600

750

1500

2500

30

30

30

30

30

54.90

44.90

44.90

49.90

69.90

PRZEMYSŁ

RYNEK KONSTRUKCYJNY

Ogólna produkcja



Przemysł morski i stoczniowy



Produkcja niebezpieczna



Przemysł lotniczy



Służby publiczne



Usługi dozorcze



Cieśle



Elektrycy



Hydraulicy



Malarze



Murarze



Ogólny rynek budowlany



Roboty drogowe i kolejowe



Produkty dla wybranych grup docelowych

LAMPY RĘCZNE

- MULTILIGHT KIT zawierający walizkę do bezpiecznego transportu i przechowywania
- Walizka transportowa umożliwia przechowanie akumulatorów elektronarzędzi i adapterów SCANGRIP CONNECTORS

SCANGRIP®

INNOVATION FROM DENMARK



NEW



NEW



PRZEMYSŁ

RYNEK KONSTRUKCYJNY

Ogólna produkcja



Cieśle



Przemysł morski i stoczniowy



Elektrycy



Produkcja niebezpieczna



Hydraulicy



Przemysł lotniczy



Malarze



Służby publiczne



Murarze



Usługi dozorcze



Ogólny rynek budowlany



Roboty drogowe i kolejowe



Produkty dla wybranych grup docelowych

MULTILIGHT KIT

MULTILIGHT CASE

MULTILIGHT BODY,
SEARCH HEAD, FLEX
HEAD, FLOOD HEAD and
AREA HEAD CONNET

Do bezpiecznego
transportu i
przechowywania lamp serii
MULTILIGHT

369.90

59.90



LATARKI ALKALICZNE

- Wysokiej jakości solidne latarki z mocnym światłem
- Funkcja Boost pozwalająca podwoić moc lumenów na 60 sekund (nie w FLASH PENCIL)
- Nakładany klips i uchwyt na nadgarstek pozwalający na bezpieczne przenoszenie latarki, gdziekolwiek się idzie
- Ultra cienka FLASH PENCIL o średnicy jedynie \varnothing 15mm



FLASH PENCIL



FLASH PEN



FLASH 300



FLASH 600

75

200

300

600

54

54

54

54

Do 2.5h

Do 3.5h

Do 3h

Do 2h

19.90

27.90

34.90

44.90



SCANGRIP[®]

INNOVATION FROM DENMARK

PRZEMYSŁ

Ogólna produkcja



Przemysł morski i stoczniowy



Produkcja niebezpieczna



Przemysł lotniczy



Służby publiczne



Usługi dozorcze



RYNEK KONSTRUKCYJNY

Cieśle



Elektrycy



Hydraulicy



Malarze



Murarze



Ogólny rynek budowlany



Roboty drogowe i kolejowe



Produkty dla wybranych grup docelowych

LATARKI AKUMULATOROWE

SCANGRIP®

INNOVATION FROM DENMARK

- Wysokiej jakości, solidne latarki z mocnym światłem z funkcją ładowania za pomocą dołączonego kabla USB
- Funkcja Boost pozwalająca podwoić moc lumenów na 60 sekund "FLASH PEN R, 600R i 1000R"
- WORK PEN 200R do profesjonalnych prac inspekcyjnych, z klipsem i wbudowanymi magnesami
- Nakładany klips i uchwyt na nadgarstek pozwalający na bezpieczne przenoszenie latarki, gdziekolwiek się idzie
- FLASH MICRO R, FLASH 100 R, WORK PEN 200 R dostępna jest również wersji neutralnej "bez logo SCANGRIP"



FLASH MICRO R FLASH 12-24V FLASH PEN R FLASH 600 R FLASH 1000 R WORK PEN 200 R

	75	130	300	600	1000	200
	20	30	54	54	54	30
	0.25h - 2.5h	Do 2h	Do 3h	Do 4h	Do 4h	1h - 2.5h
	14.90	29.90	39.90	59.90	69.90	29.90

PRZEMYSŁ

Ogólna produkcja



Przemysł morski i stoczniowy



Produkcja niebezpieczna



Przemysł lotniczy



Służby publiczne



Usługi dozorcze



RYNEK KONSTRUKCYJNY

Cieśle



Elektrycy



Hydraulicy



Malarze



Murarze



Ogólny rynek budowlany



Roboty drogowe i kolejowe



Produkty dla wybranych grup docelowych

LATARKI

- Latarki w aluminiowej obudowie i z ergonomicznym i bezpiecznym uchwytem
- Kąt światła od 10° do 60°



MINI LITE A



100



54



Do 4.5h



8.90

SCANGRIP®

INNOVATION FROM DENMARK

PRZEMYSŁ

Ogólna produkcja



Przemysł morski i stoczniowy



Produkcja niebezpieczna



Przemysł lotniczy



Służby publiczne



Usługi dozorcze



RYNEK KONSTRUKCYJNY

Cieśle



Elektrycy



Hydraulicy



Malarze



Murarze



Ogólny rynek budowlany



Roboty drogowe i kolejowe



Produkty dla wybranych grup docelowych

LAMPY SPERSONALIZOWNE

- Możliwość naniesienia dowolnego logotypu firmowego
- Jako spersonalizowany prezent dla klientów lub pracowników
- Jako gadżet na specjalne okoliczności, jubileusze firmowe lub podobne wydarzenia
- [Kliknij w celu otwarcia](#) naszego przewodnika o spersonalizowanych wersjach lamp



Praktyczne szczegóły każdorazowo do ustalenia z Area Sales Manager/ Export Manager firmy SCANGRIP

LAMPY CZOŁOWE

SCANGRIP®

INNOVATION FROM DENMARK

- Seria For LIFE posiada najwyższą sprawność energetyczną i wydajność dzięki zastosowanemu typowi diod multi-LED i zoptymalizowanemu układowi elektronicznemu
- I-VIEW z 10-letnią żywotnością, ilością cykli ładowania podwojoną do 1000, certyfikowaną odpornością na zastosowanie w trudnych warunkach pracy i wyjątkową gwarancją do 5 lat
- Funkcja OPTILight zapewniająca zoptymalizowaną moc światła i czasu pracy, dodatkowa funkcja ściemniacza o 5 zakresach pracy, wskaźnik stanu naładowania akumulatora z sygnalizacją niskiego poziomu poprzez mrugające światło
- Czujnik z funkcją bezdotykowego włączania / wyłączenia oraz gniazdem do ładowania USB-C
- Powerbank z regulowanym klipsem do mocowania do taśmy czołówki i kablem przyłączeniowym
- Uchwyt na kask z możliwością regulacji kąta pochylecia światła do 150°. Zawiera 3 szt. samoprzylepnych elementów montażowych



NEW



I-VIEW



POWER BANK



UCHWYT NA KASK I-VIEW

400

65

2h - 15h

71.90

20

29.90

14.90

PRZEMYSŁ

RYNEK KONSTRUKCYJNY

Ogólna produkcja



Przemysł morski i stoczniowy



Produkcja niebezpieczna



Przemysł lotniczy



Służby publiczne



Usługi dozorcze



Cieśle



Elektrycy



Hydraulicy



Malarze



Murarze



Ogólny rynek budowlany



Roboty drogowe i kolejowe



Produkty dla wybranych grup docelowych

LAMPY CZOŁOWE

SCANGRIP®

INNOVATION FROM DENMARK

- ZONE 2, kompaktowa lampa czołowa o bardzo niskiej wadze
- ZOOM. Lampa czołowa z możliwością regulacji kąta pochylecia i zoomem w zakresie 10° - 60°. Zasięg światła do 80 metrów
- Dostępne 3 tryby światła. Tryb 1 nazywany jest "TRYBEM DO CZYTANIA"

NEW

Upgraded
version
2023



ZONE 2

150

30

2h - 4h

39.90



ZOOM

10/80/220

54

4.5h - 19h

29.90

PRZEMYSŁ

Ogólna produkcja



Przemysł morski i stoczniowy



Produkcja niebezpieczna



Przemysł lotniczy



Służby publiczne



Usługi dozorcze



RYNEK KONSTRUKCYJNY

Cieśle



Elektrycy



Hydraulicy



Malarze



Murarze



Ogólny rynek budowlany



Roboty drogowe i kolejowe



Produkty dla wybranych grup docelowych



LAMPY CZOŁOWE



INNOVATION FROM DENMARK

- Wybór między modelem czołówki alkalicznej HEAD LITE S, HEAD LITE A, a akumulatorowej HEAD LITE
- HEAD LITE S nie zawiera w komplecie baterii
- Funkcja bezdotykowego czujnika (HEAD LITE A i HEAD LITE)
- Zaawansowana czołówka z funkcją światła 2-w-1 (HEAD LITE)



HEAD LITE S



HEAD LITE A



HEAD LITE



140

150

150

30

54

54

1h - 10h

6h - 60h

1.5h - 15h

14.90

21.90

32.90

PRZEMYSŁ

RYNEK KONSTRUKCYJNY

Ogólna produkcja



Przemysł morski i stoczniowy



Produkcja niebezpieczna



Przemysł lotniczy



Służby publiczne



Usługi dozorcze



Cieśle



Elektrycy



Hydraulicy



Malarze



Murarze



Ogólny rynek budowlany



Roboty drogowe i kolejowe



Produkty dla wybranych grup docelowych

FLEX WEAR

- Lampa Flex Wear zaprojektowana została tak, żeby ją zawsze nosić ze sobą
- Połączenie latarki z lampą czołową
- Magnes wbudowany w klips
- Zestaw Flex Wear kit zawiera opaskę na głowę i wbudowany klips do montażu na kasku, klatce piersiowej lub kieszeni



FLEX WEAR

75/150 światło czołowe

75

20

2h - 4h

30.90

FLEX WEAR KIT

75/150 światło czołowe

75

20

2h - 4h

41.90

SCANGRIP®

INNOVATION FROM DENMARK

PRZEMYSŁ

Ogólna produkcja



Przemysł morski i stoczniowy



Produkcja niebezpieczna



Przemysł lotniczy



Służby publiczne



Usługi dozorcze



RYNEK KONSTRUKCYJNY

Cieśle



Elektrycy



Hydraulicy



Malarze



Murarze



Ogólny rynek budowlany



Roboty drogowe i kolejowe



Produkty dla wybranych grup docelowych

MAŁE NAŚWIETLACZE

SCANGRIP®

INNOVATION FROM DENMARK

- Seria For LIFE posiada najwyższą sprawność energetyczną i wydajność dzięki zastosowanemu typowi diod multi-LED i zoptymalizowanemu układowi elektronicznemu
- 10-letnia żywotność, ilość cykli ładowania podwojona do 1000, certyfikowana odporność na zastosowanie w trudnych warunkach pracy i wyjątkowa gwarancja do 5 lat
- Funkcja OPTILight zapewniająca zoptymalizowaną moc światła i czasu pracy, dodatkowa funkcja ściemniacza o 5 zakresach pracy, wskaźnik stanu naładowania akumulatora z sygnalizacją niskiego poziomu poprzez mrugające światło
- "NOVA MINI i NOVA R" z gniazdem do ładowania USB-C oraz ramieniem z funkcją wbudowanego magnesu
- STAR z wbudowaną funkcją Powerbank



	NOVA MINI	NOVA R	STAR
	1000	2000	1000
	65	67	65
	1.5h - 18h	1.5h - 17h	2.5h - 5h
	74.90	104.90	99.90

PRZEMYSŁ

RYNEK KONSTRUKCYJNY

Ogólna produkcja



Cieśle



Przemysł morski i stoczniowy



Elektrycy



Produkcja niebezpieczna



Hydraulicy



Przemysł lotniczy



Malarze



Służby publiczne



Murarze



Usługi dozorcze



Ogólny rynek budowlany



Roboty drogowe i kolejowe



Produkty dla wybranych grup docelowych

MAŁE NAŚWIETLACZE

SCANGRIP®

INNOVATION FROM DENMARK

- BASIC CONNECT to mały kompaktowy naświetlacz, wyciągany metalowy hak obracalny o 360° i możliwość pozycjonowania w zakresie 180° z pozycji złożonej na boki
- DUO CONNECT to dwie głowice z naświetlaczem i wbudowanym hakiem. Może być montowany na stojaku [SCANGRIP TRIPOD 2M](#)
- 2 poziomy światła (50-100%)
- Wszystkie produkty CONNECT używają adaptery SCANGRIP SMART CONNECTOR do 18V/20V akumulatorów elektronarzędzi
- Kompatybilne z systemem akumulatorów METABO/CAS "brak konieczności dodatkowego adaptera"

RYNEK KONSTRUKCYJNY

Ogólna produkcja



Cieśle



Przemysł morski i stoczniowy



Elektrycy



Produkcja niebezpieczna



Hydraulicy



Przemysł lotniczy



Malarze



Służby publiczne



Murarze



Usługi dozorcze



Ogólny rynek budowlany



Roboty drogowe i kolejowe



Produkty dla wybranych grup docelowych



BASIC CONNECT



DUO CONNECT



Ładowarka SCANGRIP SMART CONNECTOR
Kliknij na CONNECTOR, żeby zobaczyć asortyment



1000

2500



30

30



Do 18h@18V 5.2Ah

Do 9.5h@18V 5.2Ah



59.90

79.90

MAŁE NAŚWIETLACZE

SCANGRIP®

INNOVATION FROM DENMARK

- Małe, kompaktowe lampy VEGA wyposażone w dyfuzor gwarantujący światło, które nie oślepia z funkcją ściemniania w 2 zakresach
- Małe, kompaktowe ręczne lampy NOVA ze ściemniaczem o 5 zakresach i hakiem do dowolnego pozycjonowania
- Lampy NOVA posiadają wskaźnik pojemności akumulatora i poziomu jasności oraz wbudowany Power bank
- Wszystkie produkty CONNECT używają adaptery SCANGRIP SMART CONNECTOR do 18V/20V akumulatorów elektronarzędzi
- Kompatybilne z systemem akumulatorów METABO/CAS "brak konieczności dodatkowego adaptera"
- Hybrydowe użycie, z akumulatorami lub ładowarką SCANGRIP CONNECT POWER SUPPLY



VEGA 2 CONNECT



NOVA 2 CONNECT



Ładowarka SCANGRIP SMART CONNECTOR
Kliknij na CONNECTOR, żeby zobaczyć asortyment

PRZEMYSŁ

RYNEK KONSTRUKCYJNY

Ogólna produkcja



Cieśle



Przemysł morski i stoczniowy



Elektrycy



Produkcja niebezpieczna



Hydraulicy



Przemysł lotniczy



Malarze

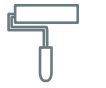

Służby publiczne



Murarze



Usługi dozorcze



Ogólny rynek budowlany



Roboty drogowe i kolejowe



Produkty dla wybranych grup docelowych



2000

2000



54/30 z akumulatorem

30



Do 9h@18V 5.2Ah

Do 58h@18V 5.2Ah



84.90

99.90

NAŚWIETLACZE

SCANGRIP®

INNOVATION FROM DENMARK

Produkty NOVA z kablem

- Seria For LIFE posiada najwyższą sprawność energetyczną i wydajność dzięki zastosowanemu typowi diod multi-LED i zoptymalizowanemu układowi elektronicznemu
- 10-letnia żywotność, ilość cykli ładowania podwojona do 1000, certyfikowana odporność na zastosowanie w trudnych warunkach pracy i wyjątkowa gwarancja do 5 lat
- Funkcja OPTILight zapewniająca zoptymalizowaną moc światła i czasu pracy, dodatkowa funkcja ściemniacza o 5 zakresach pracy



NEW



NEW



NEW



Bluetooth®



NOVA 4

4000

67

Kabel

134.90

NOVA 6

6000

67

Kabel

154.90

NOVA 12

12000

67

Kabel

279.90

PRZEMYSŁ

Ogólna produkcja



Przemysł morski i stoczniowy



Produkcja niebezpieczna



Przemysł lotniczy



Służby publiczne



Usługi dozorcze



RYNEK KONSTRUKCYJNY

Cieśle



Elektrycy



Hydraulicy



Malarze



Murarze



Ogólny rynek budowlany



Roboty drogowe i kolejowe



Produkty dla wybranych grup docelowych



NAŚWIETLACZE

SCANGRIP®

INNOVATION FROM DENMARK

Akumulatorowe produkty NOVA

- Seria For LIFE posiada najwyższą sprawność energetyczną i wydajność dzięki zastosowanemu typowi diod multi-LED i zoptymalizowanemu układowi elektronicznemu
- 10-letnia żywotność, ilość cykli ładowania podwojona do 1000, certyfikowana odporność na zastosowanie w trudnych warunkach pracy i wyjątkowa gwarancja do 5 lat
- Funkcja OPTILight zapewniająca zoptymalizowaną moc światła i czasu pracy, dodatkowa funkcja ściemniacza o 5 zakresach pracy, wskaźnik stanu naładowania akumulatora z sygnalizacją niskiego poziomu poprzez mrugające światło



NEW



NOVA 4 C+R

NEW



NOVA 6 C+R

DUAL 2 in 1 SYSTEM

DUAL 2 in 1 SYSTEM



4000

6000



67

67



2h - 18h

1.5h - 15h



209.90

249.90

PRZEMYSŁ

RYNEK KONSTRUKCYJNY

Ogólna produkcja



Cieśle



Przemysł morski i stoczniowy



Elektrycy



Produkcja niebezpieczna



Hydraulicy



Przemysł lotniczy



Malarze



Służby publiczne



Murarze



Usługi dozorcze



Ogólny rynek budowlany



Roboty drogowe i kolejowe



Produkty dla wybranych grup docelowych

NAŚWIETLACZE

SCANGRIP®

INNOVATION FROM DENMARK

Produkty serii NOVA CONNECT

- Lamp robocza o mocy do 10000 lumen. Zintegrowana funkcja oświetlenia awaryjnego.
- Funkcja ściemniacza z 5 zakresami, wskaźnik pojemności akumulatora i poziomu jasności, Power bank i funkcja obsługi lampy przez BLUETOOTH
- Wszystkie produkty CONNECT używają adaptery SCANGRIP SMART CONNECTOR do 18V/20V akumulatorów elektronarzędzi
- Kompatybilne z systemem akumulatorów METABO/CAS "brak konieczności dodatkowego adaptera"
- Hybrydowe użycie, z akumulatorami lub ładowarką SCANGRIP CONNECT POWER SUPPLY



NOVA 4 CONNECT



NOVA 10 CONNECT



Ładowarka SCANGRIP SMART CONNECTOR
Kliknij na CONNECTOR, żeby zobaczyć asortyment

PRZEMYSŁ

RYNEK KONSTRUKCYJNY

Ogólna produkcja



Cieśle



Przemysł morski i stoczniowy



Elektrycy



Produkcja niebezpieczna



Hydraulicy



Przemysł lotniczy



Malarze



Służby publiczne



Murarze



Usługi dozorcze



Ogólny rynek budowlany



Roboty drogowe i kolejowe



Produkty dla wybranych grup docelowych



4000

10000



65/54 z osłoną akumulatora

65/54 z osłoną akumulatora



Do 31h@18V 5.2Ah

Do 12h@18V 5.2Ah



189.90

299.90

NAŚWIETLACZE

SCANGRIP®

INNOVATION FROM DENMARK

Produkty VEGA LITE

- Wydajne, rozproszone i nieoślepiające światło LED
- Wytrzymała obudowa z odpornego na uderzenia plastiku
- System DUAL SYSTEM 2-w-1 VEGA LITE C+R
- Kabel 3 m, 1 gniazdo zasilające w tylnej części obudowy VEGA LITE COMPACT
- 2 gniazda zasilające w tyle obudowy VEGA LITE



VEGA LITE C+R



VEGA LITE COMPACT



VEGA LITE

DUAL 2 in 1 SYSTEM

2500

4000

6000

54

54

54

1.5h - 3h

Kabel

Kabel

129.90

129.90

149.90

PRZEMYSŁ

Ogólna produkcja



Przemysł morski i stoczniowy



Produkcja niebezpieczna



Przemysł lotniczy



Służby publiczne



Usługi dozorcze



RYNEK KONSTRUKCYJNY

Cieśle



Elektrycy



Hydraulicy



Malarze



Murarze



Ogólny rynek budowlany



Roboty drogowe i kolejowe



Produkty dla wybranych grup docelowych



NAŚWIETLACZE

SCANGRIP®

INNOVATION FROM DENMARK

Produkty VEGA LITE

- Przyciemnione i nie oślepiające oświetlenie LED o dużej mocy
- Zaprojektowane do zastosowań przez malarzy domowych, w szczególności prac związanych z obróbką powierzchni malarskich takich jak wypełnianie lub szlifowanie
- 3 temperatury barwy światła 2500, 4500 i 6500 Kelvin
- 2 gniazda w tylnej części obudowy



NEW



VEGA LITE COLOUR



5000



54



Kabel



179.90

PRZEMYSŁ

Ogólna produkcja



Przemysł morski i stoczniowy



Produkcja niebezpieczna



Przemysł lotniczy



Służby publiczne



Usługi dozorcze



RYNEK KONSTRUKCYJNY

Cieśle



Elektrycy



Hydraulicy



Malarze



Murarze



Ogólny rynek budowlany



Roboty drogowe i kolejowe



Produkty dla wybranych grup docelowych

NAŚWIETLACZE

SCANGRIP®

INNOVATION FROM DENMARK

- Lampy VEGA wyposażone w dyfuzor gwarantujący światło, które nie oślepia i z funkcją ściemniania w 2 zakresach
- Zintegrowany uchwyt do przenoszenia i pozycjonowania lampy oraz montażu na STOJAKU
- Wszystkie produkty CONNECT używają adaptery SCANGRIP SMART CONNECTOR do 18V/20V akumulatorów elektronarzędzi
- Kompatybilne z systemem akumulatorów METABO/CAS "brak konieczności dodatkowego adaptera"
- Hybrydowe użycie, z akumulatorami lub ładowarką SCANGRIP CONNECT POWER SUPPLY



VEGA 4 CONNECT

4000

54/30 z akumulatorem

Do 4.5h@18V 5.2Ah

134.90

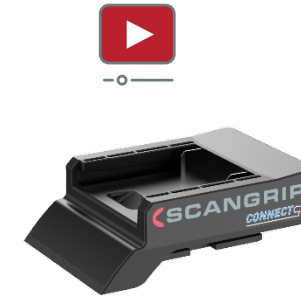

Ładowarka SCANGRIP SMART CONNECTOR
Kliknij na CONNECTOR, żeby zobaczyć asortyment

PRZEMYSŁ

Ogólna produkcja



Przemysł morski i stoczniowy



Produkcja niebezpieczna



Przemysł lotniczy



Służby publiczne



Usługi dozorcze



RYNEK KONSTRUKCYJNY

Cieśle



Elektrycy



Hydraulicy



Malarze



Murarze



Ogólny rynek budowlany



Roboty drogowe i kolejowe



Produkty dla wybranych grup docelowych

LAMPY ROBOCZE AREA LIGHTS



INNOVATION FROM DENMARK

- AREA 6 CONNECT z dyfuzorem gwarantującym światło, które nie oślepia, z zakresem oświetlenia 360° i funkcją ściemniania w 2 zakresach
- AREA 10 CONNECT z dyfuzorem gwarantującym światło, które nie oślepia, z zakresem oświetlenia 360° i 180° oraz funkcją ściemniania w 5 zakresach
- Obsługa lampy przez BLUETOOTH i wyświetlacz pojemności akumulatora i pozostałego czasu pracy
- Wszystkie produkty CONNECT używają adaptery SCANGRIP SMART CONNECTOR do 18V/20V akumulatorów elektronarzędzi
- Kompatybilne z systemem akumulatorów METABO/CAS "brak konieczności dodatkowego adaptera"
- Hybrydowe użycie, z akumulatorami lub ładowarką SCANGRIP CONNECT POWER SUPPLY



AREA 6 CONNECT

6000

54/30 z akumulatorem

Do 6.5h@18V 5.2Ah

179.90



Bluetooth



AREA 10 CONNECT

10000

65/54 z osłoną akumulatora

Do 22h@18V 5.2Ah

299.90

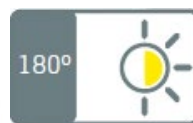

Ładowarka SCANGRIP SMART CONNECTOR
Kliknij na CONNECTOR, żeby zobaczyć asortyment

PRZEMYSŁ

Ogólna produkcja



Przemysł morski i stoczniowy



Produkcja niebezpieczna



Przemysł lotniczy



Służby publiczne



Usługi dozorcze



RYNEK KONSTRUKCYJNY

Cieśle



Elektrycy



Hydraulicy



Malarze



Murarze



Ogólny rynek budowlany



Roboty drogowe i kolejowe



Produkty dla wybranych grup docelowych

LAMPY ROBOCZE AREA LIGHTS

SCANGRIP®

INNOVATION FROM DENMARK

AREA LITE z kablem

- Mocna lampa robocza z rozproszonym i nieoślepiającym światłem w zakresie 360°
- Wytrzymała obudowa z odpornego na uderzenia plastiku
- Elastyczność montażu na STATYWIE, STOJAKU Z KÓŁKAMI lub za pomocą wbudowanych uchwytów
- 1 gniazdo zasilające



AREA LITE CO

PRZEMYSŁ

RYNEK KONSTRUKCYJNY

Ogólna produkcja



Cieśle



Przemysł morski i stoczniowy



Elektrycy



Produkcja niebezpieczna



Hydraulicy



Przemysł lotniczy



Malarze



Służby publiczne



Murarze



Usługi dozorcze



Ogólny rynek budowlany



Roboty drogowe i kolejowe



Produkty dla wybranych grup docelowych



6000



54



Kabel



159.90

TOWER LIGHTS

SCANGRIP®

INNOVATION FROM DENMARK

- TOWER COMPACT ma wysokość do 2 metrów i wagę 2.7 kg. Głowice naświetlacza obracalne są o 360°
- TOWER 5 to zintegrowany stojak naświetlaczem o zakresie oświetlenia 360° i wysokości do 2m i SZYBKIM SYSTEMEM SKŁADANIA
- Lampa LED o dużej mocy i 2 trybach pracy (50-100%)
- Wszystkie produkty CONNECT używają adaptery SCANGRIP SMART CONNECTOR do 18V/20V akumulatorów elektronarzędzi
- Kompatybilne z systemem akumulatorów METABO/CAS "brak konieczności dodatkowego adaptera"
- Hybrydowe użycie, z akumulatorami lub ładowarką SCANGRIP CONNECT POWER SUPPLY



SCANGRIP®
CONNECT



Ładowarka SCANGRIP SMART CONNECTOR
Kliknij na CONNECTOR, żeby zobaczyć asortyment



TOWER COMPACT CONNECT

2500

30

Do 9.5h@18V 5.2Ah

169.90



TOWER 5 CONNECT

5000

30

Do 4.5h@18V 5.2Ah

249.90

PRZEMYSŁ

Ogólna produkcja



Przemysł morski i stoczniowy



Produkcja niebezpieczna



Przemysł lotniczy



Służby publiczne



Usługi dozorcze



RYNEK KONSTRUKCYJNY

Cieśle



Elektrycy



Hydraulicy



Malarze



Murarze



Ogólny rynek budowlany



Roboty drogowe i kolejowe



Produkty dla wybranych grup docelowych



LAMPY BUDOWLANE

- Kompaktowe i lekkie – aktywne chłodzenie – długa żywotność
- Duża wydajność, szeroki kąt światła i ściemniacz z regulacją mocy światła w 4 zakresach
- Wyposażona w przejściówkę DIN14640 z ramieniem do montażu na masztach i statywach
- Aplikacja BLUETOOTH z rozszerzonymi funkcjami sterowania
- [Kliknij w celu otwarcia](#) informacji o serii oświetlenia konstrukcyjnego
- Aktualizacja do 40000 i 80000 lumen



Bluetooth



Bluetooth

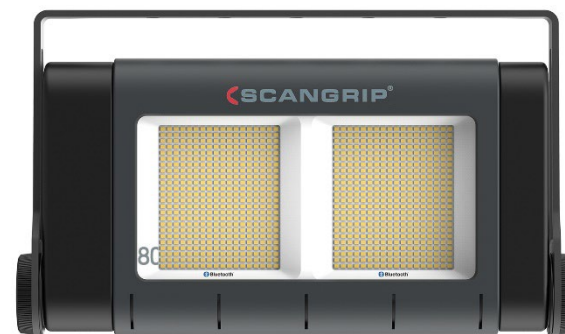

SITE LIGHT 40

SITE LIGHT 80

40000

80000

65

65

Kabel

Kabel

669.90

1.069.90

SCANGRIP®

INNOVATION FROM DENMARK

PRZEMYSŁ

RYNEK KONSTRUKCYJNY

Ogólna produkcja



Cieśle



Przemysł morski i stoczniowy



Elektrycy



Produkcja niebezpieczna



Hydraulicy



Przemysł lotniczy



Malarze



Służby publiczne



Murarze



Usługi dozorcze



Ogólny rynek budowlany



Roboty drogowe i kolejowe



Produkty dla wybranych grup docelowych



LAMPA ROPE LIGHT

SCANGRIP®

INNOVATION FROM DENMARK

- 25 metrów elastycznego przewodu świetlnego wykonanego z odpornego na temperaturę silikonu i w pełni elastycznego przy zastosowaniu w temperaturze do -20°C
- Certyfikat EMC zgodny z rozporządzeniami UE, który jest wymagany do zastosowania zgodnego z obowiązującym prawem.
- Wbudowany zasilacz o niskim napięciu (48 V DC)
- W 100% brak efektu stroboskopowego
- Brak ryzyka porażenia prądem



ROPE LIGHT

20000

65

Kabel

399.90

PRZEMYSŁ

Ogólna produkcja



Przemysł morski i stoczniowy



Produkcja niebezpieczna



Przemysł lotniczy



Służby publiczne



Usługi dozorcze



RYNEK KONSTRUKCYJNY

Cieśle



Elektrycy



Hydraulicy



Malarze



Murarze



Ogólny rynek budowlany



Roboty drogowe i kolejowe



Produkty dla wybranych grup docelowych



AKCESORIA

SCANGRIP®

INNOVATION FROM DENMARK

- DYFUZOR minimalizuje odbłyски, efekt jaskrawe światła oraz zapewnia nieoślepiające światło

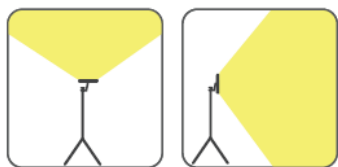

Bez DYFUZORA

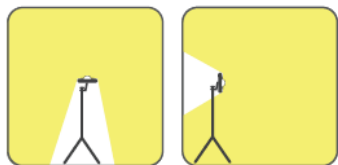

Z DYFUZOREM

NEW



NEW



NEW



Dyfuzor DIFFUSER MEDIUM

Dyfuzor DIFFUSER

Dyfuzor DIFFUSER LARGE

Dyfuzor DIFFUSER X-LARGE

Dyfuzor DIFFUSER XX-LARGE

NOVA R
NOVA 2 CAS /CONNECT
MULTIMATCH R

NOVA 4K /C+R
NOVA 4 SPS
NOVA 4 CAS /CONNECT
MULTIMATCH 3
SPS /CONNECT

NOVA 6K /C+R
NOVA 12K
NOVA 6 /10 SPS
NOVA 10 CAS /CONNECT
MULTIMATCH 8 SPS /CONNECT

NOVA 6 /C+R

NOVA 12

8.90

10.90

15.90

19.90

24.90



AKCESORIA

SCANGRIP®

INNOVATION FROM DENMARK

- UCHWYT Z MAGNESEM do elastycznego montażu na każdej magnetycznej powierzchni
- Zapasowe akumulatory zawsze gwarantują dostępność światła w produktach SPS



**UCHWYT Z
MAGNESEM M**

NOVA 4, 6 /C+R
NOVA 4K, 6K /C+R
NOVA 4 SPS
NOVA 4 CAS /
CONNECT
MULTIMATCH 3 SPS



**UCHWYT Z
MAGNESEM L**

NOVA 12
NOVA 12K
NOVA 6 /10 SPS
NOVA 10 CAS /
CONNECT
MULTIMATCH 8 SPS



**AKUMULATOR SPS
8Ah**

NOVA SPS
AREA SPS
MULTIMATCH SPS
UV-GUN



AKCESORIA

SCANGRIP®

INNOVATION FROM DENMARK

- SCANGRIP ma w swojej ofercie 1 model akumulatora CAS, ale wszystkie dostępne 18V akumulatory METABO / CAS począwszy od roku 2009 są kompatybilne z serią lamp SCANGRIP CONNECT i CAS
- Ładowarki METABO / CAS mogą być stosowane ze wszystkimi akumulatorami CAS od 2009
- System zasilania SCANGRIP jest rozwiązaniem ładowania non-stop do wszystkich modeli lamp SCANGRIP CAS / CONNECT



**AKUMULATOR CAS BATTERY
18V LI-LION 5.2Ah**

Wszystkie produkty SCANGRIP
CAS
Wszystkie produkty SCANGRIP
CONNECT

119.90



**AKUMULATOR CAS BATTERY
18V LI-LION 2.0Ah**

Wszystkie produkty SCANGRIP
CAS
Wszystkie produkty SCANGRIP
CONNECT

59.90



**ŁADOWARKA CAS CHARGER
SC30**

Wszystkie akumulatory METABO
/CAS

54.90



ZASILACZ POWER SUPPLY

Seria CONNECT /CAS

79.90



AKCESORIA

- Ładowanie lamp VEGA LITE C+R z gniazda samochodowego na papierosy 12V i 24V
- Stojaki i systemy mocowań zapewniają elastyczność w zastosowaniu wszystkich naświetlaczy
- Stojak na kółkach z pięcioramienną podstawą i o ulepszonej stabilności.
Uchwyt do montażu dodatkowej lampy nad powierzchnią podłogi.
- Stojak z kotwami na wszystkich 3 nogach do łatwego montażu

SCANGRIP®

INNOVATION FROM DENMARK



—o—



ADAPTER
SAMOCHODOWY C+R

NOVA C+R
VEGA LITE C+R

31.90



UCHWYT DO RUSZTOWAŃ

NOVA
MULTIMATCH

31.90



UCHWYT PODWÓJNY

TRIPOD

26.90



STATYW 3 MERT

NOVA - MULTIMATCH
VEGA LITE
SITE LIGHT
AREA LIGHTS

119.90



STOJAK Z KÓŁKAMI
1.9 MERT

NOVA - MULTIMATCH
VEGA LITE
AREA LIGHTS

159.90



AKCESORIA

SCANGRIP®

INNOVATION FROM DENMARK

- Nowy STOJAK o wysokości od 0.9m do 2m
- Kompaktowa wielkość o długości transportowej 0,78m, funkcją SZYBKIEGO MONTAŻU, wykonany z aluminium w kolorze czarnym i wadze jedynie 2,1kg



TRIPOD 2M

NOVA - MULTIMATCH
VEGA LITE
AREA LIGHTS

84.90



AKCESORIA

- Unikatowy adapter SMART CONNECTOR z SYSTEMEM ZABEZPIEZAJĄCYM AKUMULATOR
- Indywidualnie zaprojektowane do akumulatorów 18V/20V prawie wszystkich marek elektronarzędzi
- Automatische zabezpieczenie przed rozładowaniem
- Zabezpieczenie przed przeładowaniem
- Monitoring temperatury
- HILTI* 21,6V
- Certyfikowane przez [TÜV Rheinland](#)

SCANGRIP
CONNECT

NEW



Wygrawerowane laserowo na tyle obudowy
Nazwa produktu + nr artykułu

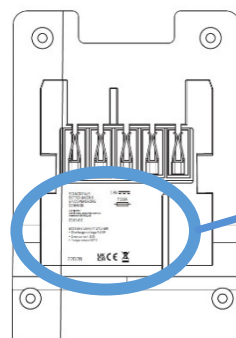



SCANGRIP A/S
RYTTERHAVEN 9
5700 SVENDBORG
DENMARK

GB Importer
HULTAFORS GROUP UK LIMITED
Holefirth HD9 4DS, UK
03.6141C

BATTERY SAFETY SYSTEM

- Discharge voltage 14.5V
- Overcurrent 10A
- Temperature 50°C

22D28

18V 
T10A 

UK CA CE 

SMART CONNECTOR

Wszystkie produkty
SCANGRIP CONNECT



SCANGRIP[®]

INNOVATION FROM DENMARK

Asortyment do adaptera SANGRIP SMART CONNECTOR

Kompatybilne z AEG -BERNER – BOSCH / AMPSHARE –
BOSCH GREEN – DEWALT – EINHELL – FEIN – FESTOOL –
FLEX – HAZET – HIKOKI – HILTI* - INGERSOLL – MAKITA –
MILWAUKEE – PANASONIC – RIDGID – RUPES - SNAP-ON
– WÜRTH

NEW



9.90 / 24.90*



AKCESORIA

- Adaptory do montażu lamp SITE LIGHT na stojakach i masztach spełniających normy DIN
- PODWÓJNY UCHWYT do montażu 2 lamp SITE LIGHT na STOJAKU
- Specjalnie zaprojektowana walizka do bezpiecznego transportu lamp SITE LIGHT
- STATYW 4,5 m z miejscami na kotwy oraz powietrznym systemem opuszczania statywu.

SCANGRIP®

INNOVATION FROM DENMARK



ADAPTER DIN14640

Seria SITE LIGHT
(dołączona w standardzie do
lampy SITE LIGHT)

53.90



PODWÓJNY UCHWYT

Seria SITE LIGHT

53.90



STATYW 4.5 MERT

SITE LIGHT series

299.90



WALIZKA

SITE LIGHT 40

96.90



WALIZKA

SITE LIGHT 80

171.90



LAMPY DO STREF PRZECIWWYBUCHOWYCH

SCANGRIP[®]
INNOVATION FROM DENMARK

Specjalistyczne lampy do stref zagrożonych

- Ekstremalnie jasne światło i bardzo długa żywotność
- Stworzona do zastosowania w wymagających, mokrych i suchych warunkach pracy
- Testowana i certyfikowana zgodnie z ostatnią wersją Europejskiej dyrektywy ATEX i międzynarodowymi regulacjami IEC



-o-



LAMPY RĘCZNE I CZOŁÓWKI



INNOVATION FROM DENMARK

- Akumulatorowa lampa EX PROOF do zastosowania w trudno dostępnych przestrzeniach z trudnym dostępem światła
- Wielofunkcyjna ręczna lampa w wbudowanym hakiem i magnesem
- Wielofunkcyjna czołówka z czujnikiem i wbudowanym magnesem



MIDI-EX

UNI-EX

EX-VIEW

200

290

200

65

65

65

Do 5h

Do 6h

Do 3.5h

104.90

269.90

104.90

PRZEMYSŁ

RYNEK KONSTRUKCYJNY

Ogólna produkcja



Przemysł morski i stoczniowy



Produkcja niebezpieczna



Przemysł lotniczy



Służby publiczne



Usługi dozorcze



Cieśle



Elektrycy



Hydraulicy



Malarze



Murarze



Ogólny rynek budowlany



Roboty drogowe i kolejowe



Produkty dla wybranych grup docelowych



NAŚWIETLACZE

- Ekstremalnie wydajny naświetlacz EX PROOF
- Aluminiowa obudowa z odlewu z wbudowanym uchwytem na rękę i ramieniem
- Akumulatorowy naświetlacz wszędzie tam gdzie nie ma dostępu do elektryczności (NOVA-EX R)



ZONE
1 / 21



NOVA-EX R

NOVA-EX

4000

3400

65

65

Do 4h

Kabel

749.90

459.90

SCANGRIP®

INNOVATION FROM DENMARK

PRZEMYSŁ

RYNEK KONSTRUKCYJNY

Ogólna produkcja



Cieśle



Przemysł morski i stoczniowy



Elektrycy



Produkcja niebezpieczna



Hydraulicy



Przemysł lotniczy



Malarze



Służby publiczne



Murarze



Usługi dozorcze



Ogólny rynek budowlany



Roboty drogowe i kolejowe



Produkty dla wybranych grup docelowych



AKCESORIA

SCANGRIP®

INNOVATION FROM DENMARK

- Zmaksymalizuj zalety stosując akcesoria do produktów NOVA-EX



UCHWYT MAGNETYCZNY EX

NOVA-EX
NOVA-EX R

59.90



UCHWYT NA RUSZTOWANIE EX

NOVA-EX
NOVA-EX R

39.90



STOJAK EX

NOVA-EX
NOVA-EX R

139.90



LINE LIGHT

- “Niepękające” – ekstremalnie wytrzymałe i odporne na uderzenia rury o średnicy $\varnothing 25\text{mm}$ i kącie światła 75°
- Wodoodporne, tak aby wytrzymały mokre i suche warunki pracy w warsztacie
- Niskonapięciowe 24V DC – funkcja ściemniacza jako akcesoria
- Żywotność LED wg. specyfikacji technicznej do 100,000 godzin

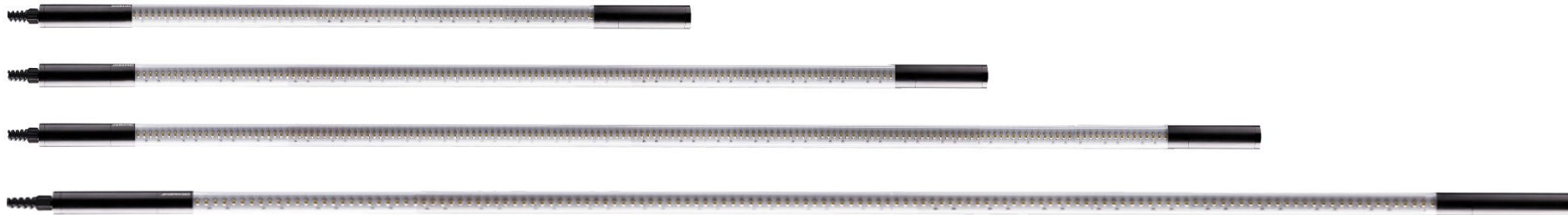

SCANGRIP®

INNOVATION FROM DENMARK

PRZEMYSŁ

RYNEK KONSTRUKCYJNY

Ogólna produkcja



Cieśle



Przemysł morski i stoczniowy



Elektrycy



Produkcja niebezpieczna



Hydraulicy



Przemysł lotniczy



Malarze



Służby publiczne



Murarze



Usługi dozorcze



Ogólny rynek budowlany



Roboty drogowe i kolejowe



Produkty dla wybranych grup docelowych

LINE LIGHT 75

LINE LIGHT 120

LINE LIGHT 160

LINE LIGHT 200

1250

2000

2750

3500

67

67

67

67

Kabel

Kabel

Kabel

Kabel

120.90

201.90

231.90

272.90



AKCESORIA

SCANGRIP[®]

INNOVATION FROM DENMARK

- Wyposaż serię lamp LINE LIGHT w akcesoria regulujące moc światła, kable i uchwyty montażowe
- Szeroki zestaw akcesoriów montażowych umożliwia ustawienie i zastosowanie lamp dokładnie tak, gdzie jest to wymagane



ZASILACZ

25 Watt

31.90



ZASILACZ

80 Watt

51.90



ZASILACZ

200 Watt

74.90



ZESTAW KLIPSÓW

6.70



MAGNES

ø60mm
Bez oprawy i klipsu

23.90



ELASTYCZNY
MAGNET

Kulowy uchwyt
przegubowy

42.90



AKCESORIA

SCANGRIP®

INNOVATION FROM DENMARK

- Wyposaż serię lamp LINE LIGHT w akcesoria regulujące moc światła, kable i uchwyty montażowe
- Szeroki zestaw akcesoriów montażowych umożliwia ustawienie i zastosowanie lamp dokładnie tak, gdzie jest to wymagane



MAGNES

Z małym klipsem
Ø30mm

15.90



KLIPS

Mały metalowy
klips

4.20



ŚCIEMNIACZ

Do bezstopniowego
ustawienia natężenia
mocy światła w zakresie
1-100%

70.90



**UCHWYT GĘSIA
SZYJA**

Elastyczne ramię o
długości 20 cm o
Ø60mm
Magnes

31.90



**UCHWYT GĘSIA
SZYJA**

Elastyczne ramię o
długości 20 cm o
Ø60mm
Magnes

26.90



UCHWYT

Nastawny haczyk z
klipsem
Uchwyt i magnes

11.90



AKCESORIA

SCANGRIP®

INNOVATION FROM DENMARK

- Wyposaż serię lamp LINE LIGHT w akcesoria regulujące moc światła, kable i uchwyty montażowe
- Szeroki zestaw akcesoriów montażowych umożliwia ustawienie i zastosowanie lamp dokładnie tak, gdzie jest to wymagane



MAGNES

Z małym klipsem
Ø60mm

26.90



MAGNES

Z małym klipsem
Ø30mm

20.90



KABEL ZASILAJACY

8 m

8.50



WORK LIGHTS OF THE FUTURE

Designed by us. Manufactured by us.

SCANGRIP[®]
INNOVATION FROM DENMARK

KIEDY KLIENCI KUPUJĄ?

Gdy jesteś dystrybutorem i prowadzisz handel z hurtowniami i sklepami detalicznymi, ważne jest, aby wiedzieć kiedy dokładnie skupić szczególną uwagę swoich klientów na produktach oświetleniowych.

Gdy jesteś hurtownikiem lub detalistą, ważne jest, aby wiedzieć, kiedy wasi klienci oczekują wsparcia w zakresie produktów oświetleniowych.



	PRZEMYSŁ	RYNEK KONSTRUKCYJNY
Lokalny hurtownik/detalista...	cały rok, przy czym promocje zwykle zaplanowane są w 2 i 3 kwartale roku	roczne działania planowane w 2 i 3 kwartale
Klient końcowy kupuje oświetlenie...	cały rok	od końca 3 do końca 1 kwartału

JAK SPRZEDAĆ PRODUKTY SCANGRIP KLIENTOWI KOŃCOWEMU?

Teraz macie Państwo wiedzę na temat asortymentu produktowego i kim jest jego typowy klient końcowy, użytkownik.

Najłatwiejszym i najbardziej skutecznym sposobem sprzedania produktów SCANGRIP klientowi końcowemu jest prezentacji im produktów. W celu wsparcie tych działań SCANGRIP oferuje kilkanaście rozwiązań.

- Zestawy Demo
- Prezentery sklepowe
- Spersonalizowane promocje zorientowane na klienta docelowego

Szczegóły do ustalenia ze swoim Area Sales Manager / Export Manager



WORK LIGHTS OF THE FUTURE

Designed by us. Manufactured by us.

SCANGRIP[®]

INNOVATION FROM DENMARK

JAK SPRZEDAWAĆ PRODUKTY SCANGRIP CONNECT UŻYTKOWNIKOWI KOŃCOWEMU?

Aby jak najlepiej zaprezentować serię CONNECT, rekomendujemy wystawiać produkty tej serii wraz z produktami innych marek elektronarzędziowych

Pozwoli to użytkownikowi końcowemu zrozumieć koncepcję swobody stosowania lamp serii CONNECT wraz z 18V/20V akumulatorami innych producentów



STRONA PARTNERSKA SCANGRIP BUSINESS PARTNERSITE

Strona partnerska SCANGRIP BUSINESS PARTNERSITE jest marketingową platformą online z nieomalże nieograniczonym zasobem materiałów marketingowych wspierającym sprzedaż produktów marki SCANGRIP

Do strony BUSINESS PARTNERSITE dostęp uzyskać mogą również partnerzy SCANGRIP FULL LINE DISTRIBUTORS



Spytaj swojego przedstawiciela marki SCANGRIP, tj. Area Sales Manager / Export Manager, o twój login i hasło



WORK LIGHTS OF THE FUTURE

Designed by us. Manufactured by us.

SCANGRIP[®]
INNOVATION FROM DENMARK

POBIERZ BROSZURY

Wszystkie oficjalne cenniki i broszury są dostępne do pobrania bezpośrednio na stronie scangrip.com

Wiele broszur dostępnych jest w wersjach językowych: angielska, niemiecka, francuska, hiszpańska, portugalska i włoska

SCANGRIP[®]
INNOVATION FROM DENMARK



ZESTAWY DEMO

SCANGRIP®

INNOVATION FROM DENMARK

- Łatwy sposób na prezentację kluczowych produktów podczas spotkania przedstawiciela handlowego z klientem końcowym
- Użyj produktów z zestawów demonstracyjnych bezpośrednio w sklepie w celu prezentacji produktów SCANGRIP
- Dostępna oferta specjalna netto na zakup zestawów demo



LAMPY RĘCZNE



LAMPY CZOŁOWE & LAMPY
DŁUGOPISOWE

Oferta zakupu netto dostępna na
stronie SCANGRIP w zakładce

Business
Partnersite

Oferta zakupu netto dostępna na
stronie SCANGRIP w zakładce
Business Partnersite



PREZENTERY SKLEPOWE

SCANGRIP®

INNOVATION FROM DENMARK

Różnorodne rozwiązania prezenterów sklepowych

- Prezenter demonstracyjny do naświetlaczy z kablem
- Metalowy prezenter lub elastyczne rozwiązania kartonowych prezenterów sklepowych
- Kartonowy prezenter w kształcie podium z opcjonalnym magnetycznym blatem



**PREZENTER W FORMIE
LADY SKLEPOWEJ**

Prezenter z
magnetycznym blatem



**KARTONOWY PREZENTER
SKLEPOWY**

Ekscyzywny prezenter
sklepowy do produktów
SCANGRIP do zastosowania
wewnątrz sklepu



**KARTONOWY PREZENTER
SKLEPOWY**

Universalny i elastyczny kartonowy
prezenter z prezentacją wideo do
zastosowania na imprezach
wystawienniczych i magnetycznym
blatem

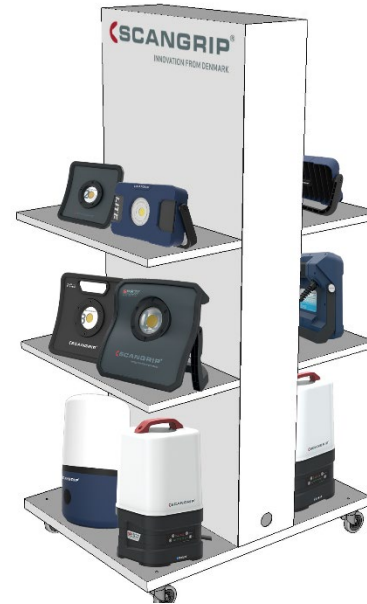

**PREZENTER DO
NAŚWIETLACZY**

Metalowy prezenter sklepowy
do naświetlaczy SCANGRIP do
zastosowania wewnątrz
sklepu. Wbudowane zasilanie
prądem

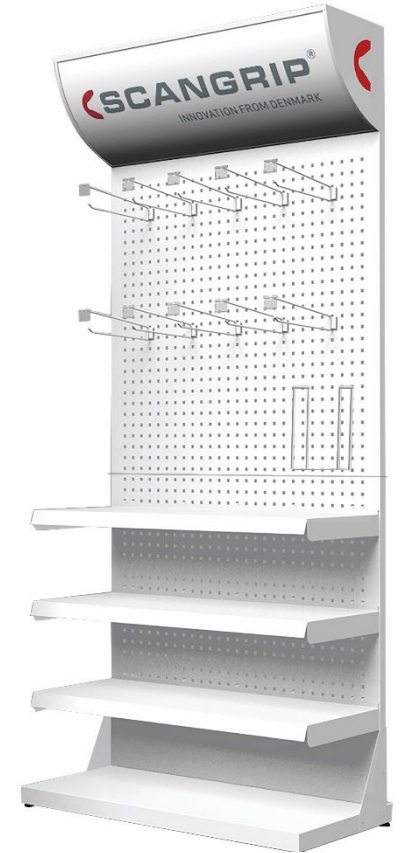

PREZENTER SKLEPOWY

Metalowy prezenter sklepowy
do naświetlaczy SCANGRIP do
zastosowania wewnątrz sklepu.
Podświetlana nakładka z
logotypem SCANGRIP



20.00 Prezenter
80.00 Magnetyczny blat

39.00 Niezłożony
45.00 Złożony

185.00 Standardowy
250.00 Colour Match

465.00

399.00

EKSPOZYTORY SKLEPOWE

SCANGRIP[®]

INNOVATION FROM DENMARK

Różne rozwiązania materiałów do prezentacji i sprzedaży produktów

- Roll-up'y, ekspozytory typu pop up do serii CONNECT i ekspozytory do prezentacji naświetlaczy i lamp ręcznych

NEW



ROLL-UP

Wymiar: 80 x 220 cm

77.00

NEW



Ekspozytor POP UP
CONNECT

Wymiar: 150 x 41 x 24 cm

30.00

NEW



Ekspozytor POP UP
CONNECT

Wymiar: 190 x 50 x 27 cm

50.00

NEW



Ekspozytor sklepowy
naświetlaczy FLOOD LIGHT

Metalowy ekspozytor sklepowy z wymiennym panelem bocznym przedstawiającym brand / informacje produktowe na obu stronach

90.00



PREZENTERY

SCANGRIP®

INNOVATION FROM DENMARK

- Stojak sklepowy przeznaczone do latarek. Prezenter przedstawia całą rodzinę latarek obu serii, tj. "akumulatorowych z możliwością ładowania i tych z bateriami alkalicznymi"
- Stojak do prezentacji lamp czołowych
- Mały prezenter na ladę do sprzedaży produktów szybkorozbijających
- Prezenter na ladę dający dowolność dostosowywania zawartości w celu uatrakcyjnienia prezentacji produktów w sklepie



STOJAK DO LATAREK

Stojak wykonany z akrylu

30.00



**STOJAK DO LAMP
CZOŁOWYCH**

Stojak wykonany z akrylu

23.00



MAŁY PREZENTER NA LADE

Prezenter wykonany z kartonu

Nieodpłatnie w zależności od
uzgodnień



PREZENTER NA LADE

Prezenter wykonany z kartonu

8.00, złożony



PROMOCJE SPERSONALIZOWANE

- Zaprojektuj swój własny specjalny zestaw promocyjny i zwiększ sprzedaż
- Ekstremalnie szybko i elastycznie
- Minimalna ilość zamówienia to tylko 50 zestawów
- Czas produkcji od chwili otrzymania potwierdzonego zamówienia to tylko 1 tydzień
- Z promocji wyłączone są bardzo duże i długie produkty, wszystkie zestawy produktowe mogą być spakowane razem
- Istniejące już zestawy znajdziesz na stronie [SCANGRIP BUSINESS PARTNERSITE](#)



ŁADOWARKI & KABLE

- Stosujemy złącza mini DC i USB-C ze względu na ich odporność i niezawodność w trudnych warunkach zastosowania narażonych m.in. na brud
- Kabel USB jest zawsze dołączony do lamp akumulatorowych, czołówek i latarek

[SCANGRIP.COM](https://www.scangrip.com)





TECHNICAL LIGHT GUIDE



Learn about technical lighting terms and become a LIGHTING EXPERT in only few minutes



You will always find both lumen and lux specifications for all SCANGRIP work lights

TECHNICAL LIGHTING TERMS

	Light source	LED type	High power (single chip) SMD Surface Mounted Device (single chip) COB Chip On Board (chip array)
	LED performance	Lumen per Watt (lm/W)	Energy efficacy. How much visible light you get compared to the amount of electricity consumed.
	Luminous Flux	Lumens (lm)	Light output. Total amount of luminous power emitted from the light source
	Illuminance	Lux (lux@0.5m)	Intensity of illumination on a surface
	Beam angle	Degrees (°)	Angle where the light intensity is half the intensity at direct on-axis view (0°)
	Beam distance	m	Distance from light providing 0.25 lux (same as light from the full moon on a clear night in an open field)
	CRI	Ra	Colour rendering index. Ability to reveal colours (0-100, daylight = 100)
	CCT	Kelvin [K]	Colour temperature
	Operating time	Hours (h)	Rechargeable: Time from fully charged to fully discharged Alkaline: Time until light output is at 10% measured after 3 seconds
	Charging time	Hours (h)	Time from fully discharged to fully charged battery
	Battery	Voltage [V] / Capacity [mAh] / Types	Types: Lithium-ion (Li-ion) or lithium-polymer (Li-Po) or Alkaline
	Protection class	Ingress Protection (IPXX)	First digit: protection level against solids/dust Second digit: protection level against water
	Impact protection	IK rating (IKXX)	Protection level against external mechanical impact
	Impact resistance	m	Resistance when dropped on concrete (drop test)





TECHNICAL LIGHT GUIDE



SCANGRIP work lights take advantage of the latest LED technology to ensure highest possible efficiency and minimal energy consumption.









SCANGRIP was the first lighting manufacturer in the world to develop a floodlight based on COB LED. Now, this has become standard all over the market

Almost all SCANGRIP work lights are designed with high-efficient COB LEDs.





INNOVATION FROM DENMARK

	Cable	Type / length	E.g. H05RN-F / 5m
	Operating voltage	Voltage (V) / Frequency (Hz)	Supply voltage is V AC or V DC. Frequency when AC operated
	Charging voltage	Voltage (V) / Current (mA)	Rated charging voltage and recommended charging current
	Power consumption	Max W	Total power consumption for unit
	Temperature	°C	Min/max ambient operation temperature
	Dimensions	mm	Length x width x height
	Net weight	g	Net weight

SCANGRIP USES ANSI/NEMA FL1 STANDARD FOR ALKALINE PRODUCTS

ELECTRICAL APPLIANCE CLASSES

	CLASS 1	Earth connection	Cabled work lights, e.g.: NOVA 5K
	CLASS 2	Double insulation	Cabled work lights with plastic housing, e.g. STAR LITE
	CLASS 3	Extra-low and safe voltage	Rechargeable work lights



TECHNICAL LIGHT GUIDE



The first digit is the level of protection against hazardous parts and the ingress of solid foreign objects (dust).

The second digit reflects the level of protection against harmful ingress of water.



SCANGRIP lamps are specially developed for work use and undergo a wide range of tests to ensure high durability and long lifetime.

The vast majority of SCANGRIP work lights are rated with a high IP degree, IP54 or IP65, and are prepared for demanding, outdoor use.

INGRESS PROTECTION

Class is defined with an IP code IPXX

SOLIDS

1. Protected against solids greater than $\varnothing 50\text{mm}$ such as a hand.



2. Protected against solids greater than $\varnothing 12.5\text{mm}$ such as a finger.



3. Protected against solids greater than $\varnothing 2.5\text{mm}$ such as a screwdriver.



4. Protected against solids greater than $\varnothing 1\text{mm}$ such as a wire.



5. Dust protected. Limited ingress of dust permitted.



6. Totally dustproof.



1. Protected against vertically falling drops of water. Limited ingress permitted.



2. Protected against vertically falling drops of water by an incline of up to 15 degrees from the vertical. Limited ingress permitted.



3. Protected against sprays of water up to 60 degrees from the vertical. Limited ingress permitted for 3 minutes.



4. Protected against strong water splashes from all directions. Limited ingress permitted.



5. Protected against jet of water from all directions. Limited ingress permitted.



6. Water from heavy seas or water projected in powerful jets shall not enter the enclosure in harmful quantities.



7. Protection against the effects of short term water immersion between 15cm and 1m for 30 minutes.



8. Protection against long term immersion in water under pressure.

IP67

WATER



TECHNICAL LIGHT GUIDE



During the day, the sunlight will have different colour temperatures and change from warm to cold temperatures throughout the day.

The color temperature reflects if the light from the LED is warm or cold. As a rule of thumb warm color temperatures are below 4000K, while cold color temperatures are above 4000K.



Most SCANGRIP work lights are 6000 / 6500K equivalent to daylight from the sun which provides optimum working light. This color temperature is comfortable to the human eye during a long working day and provides a concentrated work light.

COLOR TEMPERATURE

Referred to as CCT.

The unit name is Kelvin, in abbreviated version only K.

COLD

WARM

8.000K

Blue sky

7.000K

Overcast

6.000K

Daylight

5.000K

4.000K

Sunrise / sunset

3.000K

2.000K

1.000K

Candle light

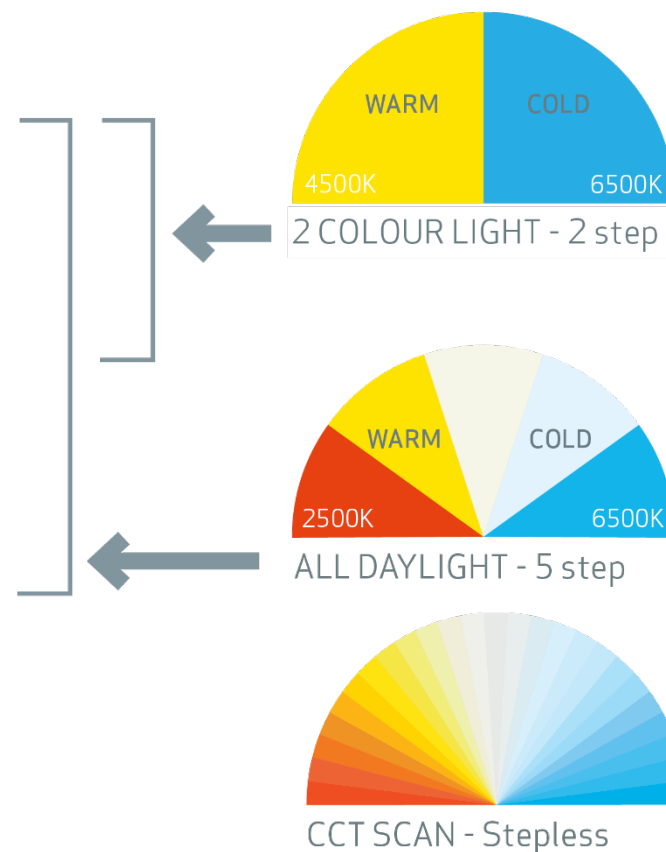

APKA DO STEROWANIA ŚWIATŁEM POPRZECZ BLUETOOTH

- Pobierz apkę SCANGRIP na swój telefon, aby wykorzystać wszystkie możliwości sterowania światłem w codziennym użytkowaniu
- Kontroluj produkty zdalnie przy braku dostępu do nich, np. przy zamontowaniu ich na stojaku
- Apka SCANGRIP dostępna na zarówno na iOS jak i Android. [Kliknij, aby otworzyć Szybką Instrukcję Obsługi](#)



[Bezpośredni link do Apple App Store](#)
iOS



[Bezpośredni link do Android App Store Google Play](#)



STEROWANIE BLUETOOTH

SCANGRIP®

INNOVATION FROM DENMARK

- Zastosowanie tej technologii pozwala pracować mądrzej
- Zdalne sterowanie produktami zamocowanymi na statywach bez możliwości dostępu
- Aplikacja SCANGRIP dostępna dla iOS i Android. [Kliknij, aby otworzyć Szybką Instrukcję Obsługi](#)

Kliknij na zdjęcie produktu, aby powrócić do grupy produktów



Bluetooth

NOVA 12, 12K



Bluetooth

NOVA SPS / CAS / CONNECT



Bluetooth

MULTIMATCH SPS / CONNECT



Bluetooth

AREA 10 SPS / CAS / CONNECT



Ściemniacz mocy w 5 zakresach
10% - 100%
Włącznik on/off
Funkcja sterowania grupą, do 4 lamp
Ustawienie kodu PIN i zmiany nazwy

Ściemniacz mocy w 5 zakresach
10% - 100%
Włącznik on/off, stan zasilania
Funkcja sterowania grupą, do 4 lamp
Ustawienie kodu PIN i zmiany nazwy

Ściemniacz mocy w 5 zakresach
10% - 100%
Włącznik on/off, stan zasilania
Funkcja sterowania grupą, do 4 lamp
Ustawienie kodu PIN i zmiany nazwy
Ustawianie wartości CCT w zakresach od 2500K do 6500K

Ściemniacz mocy w 5 zakresach
10% - 100%
Włącznik on/off
Funkcja sterowania grupą, do 4 lamp
Ustawienie kodu PIN i zmiany nazwy
Zmiana między światłem 360° i 180°

STEROWANIE BLUETOOTH

- Zastosowanie tej technologii pozwala pracować mądrzej
- Zdalne sterowanie produktami zamocowanymi na statywach bez możliwości dostępu
- Aplikacja SCANGRIP dostępna dla iOS i Android. [Kliknij, aby otworzyć Szybką Instrukcję Obsługi](#)



Kliknij na zdjęcie produktu, aby powrócić do grupy produktów group

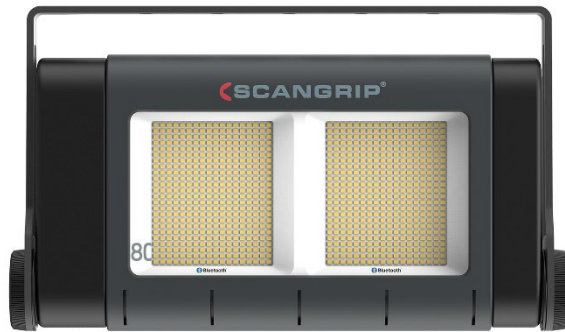

 Bluetooth®

SITE LIGHT

Ściemniacz mocy w 4 zakresach

10% - 100%

Włącznik on/off

Funkcja sterowania grupą, do 4 lamp

Ustawienie kodu PIN i zmiany nazwy



3 LUB 5 LAT GWARANCJI

Możliwość rozszerzenia gwarancji do 36 lub or 60 miesięcy po zarejestrowaniu produktu przez stronę internetową.

Simple terms:

- SCANGRIP lights must be registered within 4 weeks of purchase.
- Proof of purchase and printed warranty certificate will be required for any guarantee claims.
- 3 lub 5 lat gwarancji nie dotyczy akumulatorów
- 3 lub 5 lat gwarancji nie dotyczy usterek spowodowanych zastosowaniem innych niż oryginalne części zamienne dostarczane przez SCANGRIP, uszkodzeń wynikających z niewłaściwego użytkowania, użycia niezgodnego z przeznaczeniem, uszkodzeń spowodowanych nieszczęśliwym wypadkiem lub innymi zewnętrznymi przyczynami.
- 3 lub 5 lat gwarancji year nie dotyczy akumulatorów SCANGRIP CAS



CZĘŚCI ZAMIENNE

Produkty SCANGRIP cechują się odpornością mechaniczną i długą żywotnością i zostały stworzone dla profesjonalistów używających je w ekstremalnie wymagających warunkach.

Nawet, gdy wszystkie komponenty zastosowane w produktach, są wyjątkowo odporne na zużycie mechaniczne, niezbędne są części zamienne.

Użytkownicy produktów SCANGRIP nie muszą złomować lamp tylko dlatego, że ich komponenty się zepsuły.

Części zamienne dostępne są niemalże do wszystkich naszych produktów!

Przykład dostępnych Części zamiennych i Akcesoriów do lampy [NOVA 4K C+R](#)

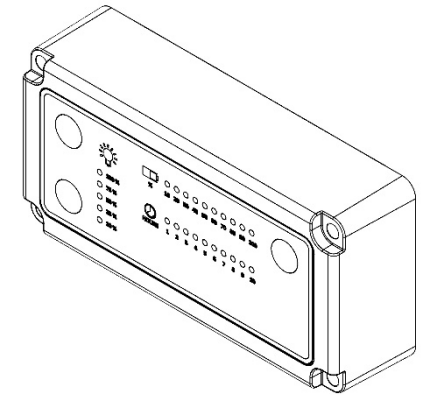



Zaprojektowane przez nas. Wyprodukowane przez nas.